

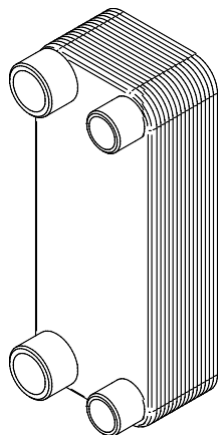

# HCBP PLOČASTI IZMJENJIVAČI TOPLINE

HENNLICH industrijska tehnika d.o.o.

## Lemljeni pločasti izmjenjivači topline sa unutarnjim navojem



Naši lemljeni pločasti izmjenjivači topline koriste se u onim aplikacijama gdje se toplina prenosi između dva fluida. Izmjenjivači topline HCBP dizajnirani su za dostizanje maksimalne efikasnosti, što vodi manjim dimenzijama. Standardni material ploče je AISI 316 (1.4401) i ploče su lemljene bakrom. Naši pločasti izmjenjivači topline HCBP mogu se koristiti za sve tipove medija, koji su prikladni za korištene materijale. Ovi podaci pokazuju samo neka tipična rješenja/dimenzije za aplikacije hlađenja ulja. Kontaktirajte nas za više informacija.

<b>Temperaturni raspon</b>	-195 °C to +225 °C
<b>Standardni radni tlak</b>	31 bar (statički)

### Opis

Pločasti izmjenjivači topline HCBP mogu se koristiti za hlađenje tekućina ili plinova. Različiti dizajni su dostupni – od malih jedinica do izmjenjivača sa visokom performansom hlađenja i visokim stopama protoka. Standardni izmjenjivači su lemljeni bakrom. Dvostruka zidna stijenka (kao sigurnosni izmjenjivači) ili niklom lemljeni izmjenjivači za agresivne medije su dostupni. Naš asortiman uključuje različite dizajne ploča i razine tlaka.

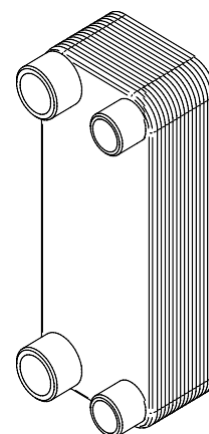
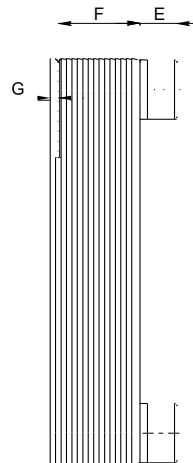
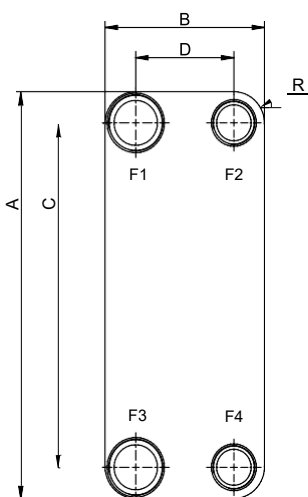

<b>F1</b>	warm side OUT	<b>F4</b>	cold side OUT
<b>F3</b>	warm side IN	<b>F2</b>	cold side IN

### Glavne PREDNOSTI

#### naših pločastih izmjenjivača topline:

- Kompaktni dizajn
- Visoka efikasnost
- Kratki rokovi isporuke (standardni tipovi)

Tip	A mm (+/-2)	B [mm] (+/-2)	C [mm] (+/-1)	D [mm] (+/-1)	E mm (+/-1)	F +/- 3%	Max. broj ploča	Težina	Standardni priključci ISO G HEX sa unutarnjim navojem
HCBP-B5T	193	76	154	40	20,1	4 + ( 2,24 x PN)	60	0,6 + ( 0,044 x PN)	2 x 3/4" – 2 x 1/2"
HCBP-B8T	317	76	278	40	20,2	4 + ( 2,24 x PN)	60	0,8 + ( 0,075 x PN)	2 x 3/4" – 2 x 1/2"
HCBP-B10T	289	119	243	72	20,1	4 + ( 2,24 x PN)	140	1,4 + ( 0,096 x PN)	2 x 1" – 2 x 3/4"
HCBP-B12	287	117	234	63	27,1	4,4 + ( 2,34 x PN)	140	1,7 + ( 0,116 x PN)	2 x 1 1/4" – 2 x 1"
HCBP-B15T	468	76	432	40	20,1	4 + ( 2,24 x PN)	60	1,4 + ( 0,104 x PN)	2 x 3/4" – 2 x 1/2"
HCBP-B16	376	119	320	63	27,1	4 + ( 2,24 x PN)	140	1,7 + ( 0,120 x PN)	2 x 1 1/4" – 2 x 1 1/4"
HCBP-B25T	526	119	479	72	20,1	4 + ( 2,24 x PN)	140	2,2 + ( 0,178 x PN)	2 x 1 1/4" – 2 x 1"
HCBP-B28	526	119	470	63	27,1	4 + ( 2,24 x PN)	140	2,3 + ( 0,164 x PN)	2 x 1 1/4" – 2 x 1 1/4"
HCBP-B35	393	243	324	174	27,1	8 + ( 2,34 x PN)	250	7,0 + ( 0,340 x PN)	2 x 1 1/2" – 2 x 1 1/4"
HCBP-B120T	525	243	456	174	27,1	10 + ( 2,29 x PN)	250	10,3 + ( 0,404 x PN)	2 x 1 1/2" – 2 x 1 1/4"
HCBP-B56	525	243	430	148	54,2	14 + ( 2,44 x PN)	280	16,3 + ( 0,419 x PN)	4 x 2 1/2"

Pločasti izmjenjivači topline su također dostupni sa drugom opremom kao što su pričvršćenja ili izolacija. Ostali tipovi, dimenzije, priključci ili materijali dostupni na zahtjev. Ostali tipovi, dimenzije, priključci ili materijal dostupni na zahtjev.

PN = broj ploča



# HCBP PLOČASTI IZMJENJIVAČI TOPLINE

HENNLICH industrijska tehnika d.o.o.

## Lemljeni pločasti izmjenjivači topline sa vanjskim navojem

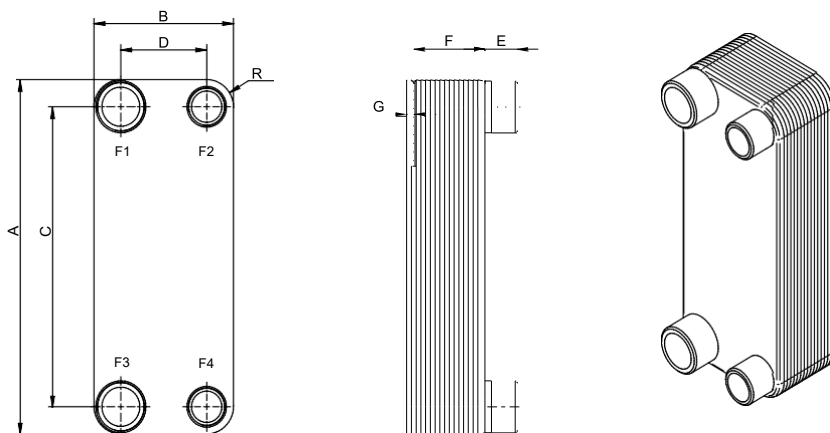

HCBP ploče mogu biti isporučene kao dvostruka opcija sa različitim priključcima (lemljeni navoj) na prednjoj i stražnjoj strani.

<b>Temperaturni raspon</b>	-195 °C to +225 °C
<b>Standardni radni tlak</b>	31 bar (statički)

<b>F1</b>	hot side OUT	<b>F4</b>	cold side OUT
<b>F3</b>	hot side IN	<b>F2</b>	cold side IN

Tip	A mm (+/-2)	B [mm] (+/-2)	C [mm] (+/-1)	D [mm] (+/-1)	E mm (+/-1)	F +/- 3%	Max. broj ploča	Težina	Standardni priključci ISO G Vanjski navoj
HCBP-B5T	193	76	154	40	20,1	4 + (2,24 x PN)	60	0,6 + (0,044 x PN)	3/4"
HCBP-B8T	317	76	278	40	20,2	4 + (2,24 x PN)	60	0,8 + (0,075 x PN)	3/4"
HCBP-B10T	289	119	243	72	20,1	4 + (2,24 x PN)	140	1,4 + (0,096 x PN)	1" / 1 1/4"
HCBP-B12	287	117	234	63	27,1	4,4 + (2,34 x PN)	140	1,7 + (0,116 x PN)	1 1/4"
HCBP-B15T	468	76	432	40	20,1	4 + (2,24 x PN)	60	1,4 + (0,104 x PN)	1 1/4"
HCBP-B16	376	119	320	63	27,1	4 + (2,24 x PN)	140	1,7 + (0,120 x PN)	1 1/4"
HCBP-B25T	526	119	479	72	20,1	4 + (2,24 x PN)	140	2,2 + (0,178 x PN)	1" / 1 1/4"
HCBP-B28	526	119	470	63	27,1	4 + (2,24 x PN)	140	2,3 + (0,164 x PN)	1" / 1 1/4"
HCBP-B35	393	243	324	174	27,1	8 + (2,34 x PN)	250	7,0 + (0,340 x PN)	1 1/2"
HCBP-B120T	525	243	456	174	27,1	10 + (2,29 x PN)	250	10,3 + (0,404 x PN)	1 1/2"
HCBP-B56	525	243	430	148	54,2	14 + (2,44 x PN)	280	16,3 + (0,419 x PN)	2 1/2"

Pločasti izmjenjivači topline su također dostupni sa drugom opremom kao što su pričvršćenja ili izolacija. Ostali tipovi, dimenzije, priključci ili materijali dostupni na zahtjev. Ostali tipovi, dimenzije, priključci ili materijali dostupni na zahtjev..

PN = broj ploča

## Set za fiksiranje HCBP

Pričvrstne stezaljke HCBP izrađene su do galvaniziranog čelika. Set se sastoji od dva dijela (gornje i donje stezaljke), gumenog profila, gumenih blokova i vijaka. Prema veličini izmjenjivača topline, bira se broj setova za fiksiranje. Preporučujemo upotrebu 2 seta ili više za veličinu HCBP15 i veće i za 60 ploča i više. .

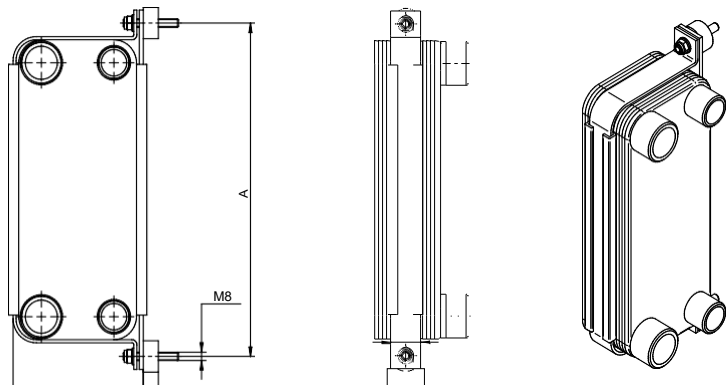

Tip	A [mm]	B [mm]
HCBP-5	220	89
HCBP-8	343	89
HCBP-10 and 12	317	134
HCBP-15	495	89
HCBP-16	408	138
HCBP-25 and 28	553	134
HCBP-35	420	259
HCBP-56 and 120	553	259

## Ostali tipovi:



Zračni hladnjak HCA

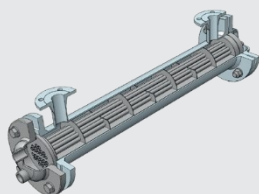

Cijevni izmjenjivač topline HCT

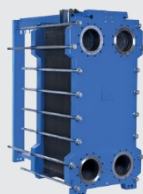

Brtvljeni pločasti izmjenjivač topline HCGP



Mikrokanalski izmjenjivač topline

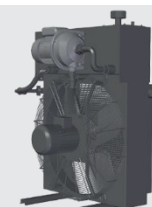

Specijalni sustav hlađenja HCS



# HCBP PLOČASTI IZMJENJIVAČI TOPLINE

HENNLICH industrijska tehnika d.o.o.

## Krivulje performansi

Za jednostavniji odabir pravog lemljenog pločastog izmjenjivača topline, dostavljen je pregled performansi krivulja. Krivulje variraju ovisno o tipovima i broju ploča.

Kalkulacija se temelji na sljedećim

pretpostavkama:

Ulje: ISO VG32

Masena stopa protoka

ulje/voda: 2/1

Ulazna temperatura ulja: 60 °C

Ulazna temperatura vode: 20 °C

Za ostale termodinamičke parametre, molimo kontaktirajte nas.

## Tipovi HCBP-B5T, HCBP-B8T, HCBP-B15T

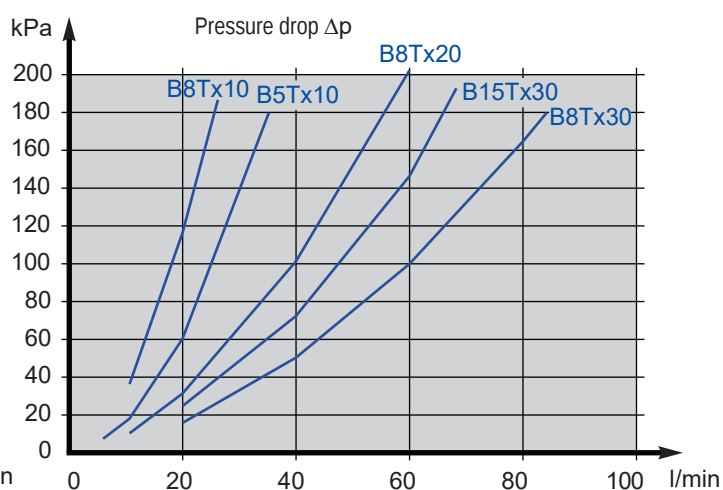
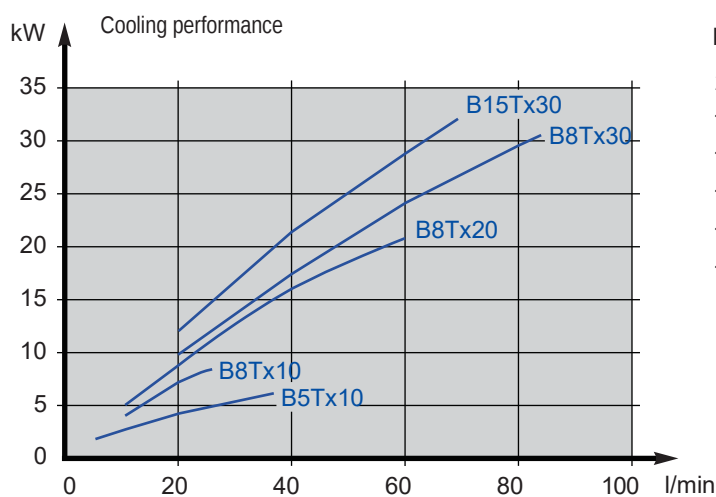

## Tipovi HCBP-B10T

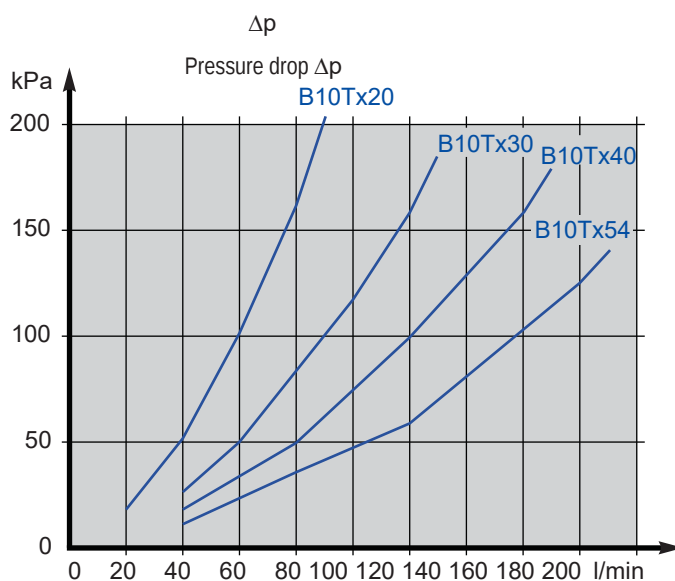
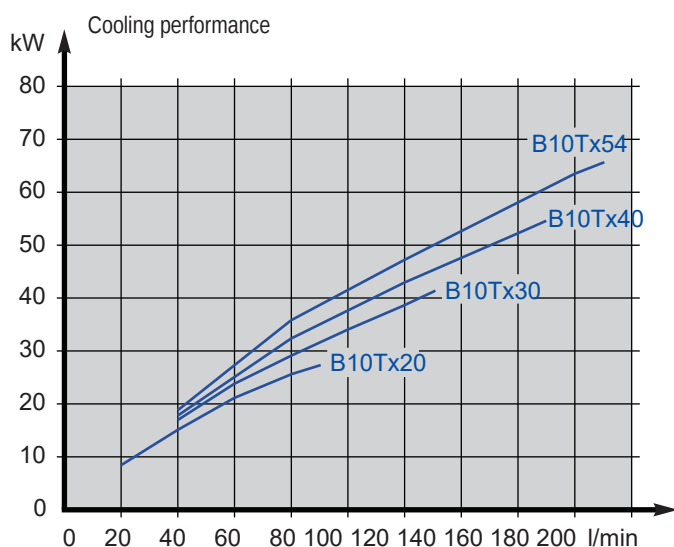



# HCBP PLOČASTI IZMJENJIVAČI TOPLINE

HENNLICH industrijska tehnika d.o.o.

## Tip HCBP-B12

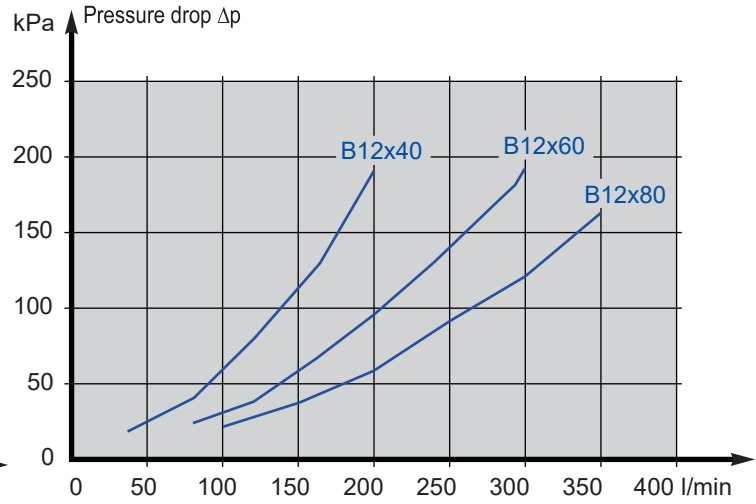
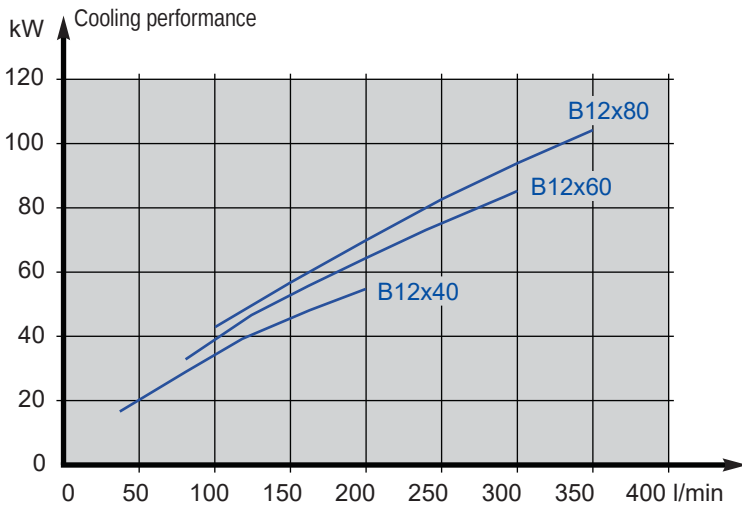

## Tipovi HCBP-B16, HCBP-B28

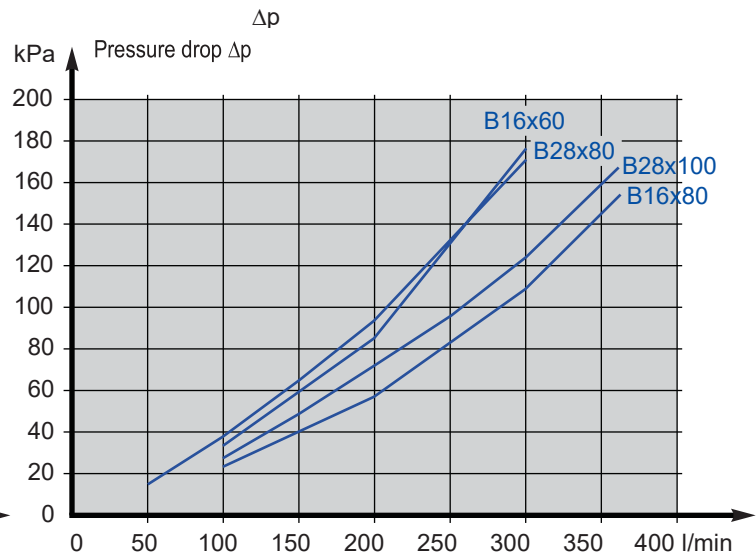
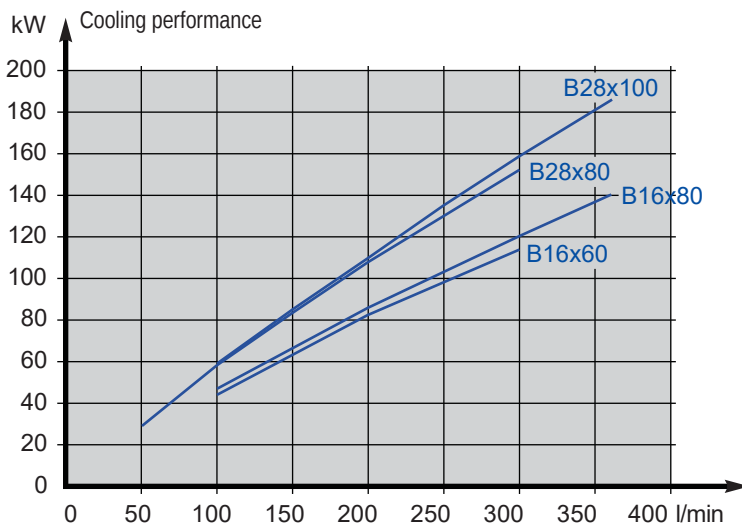

## Tip HCBP-B25T

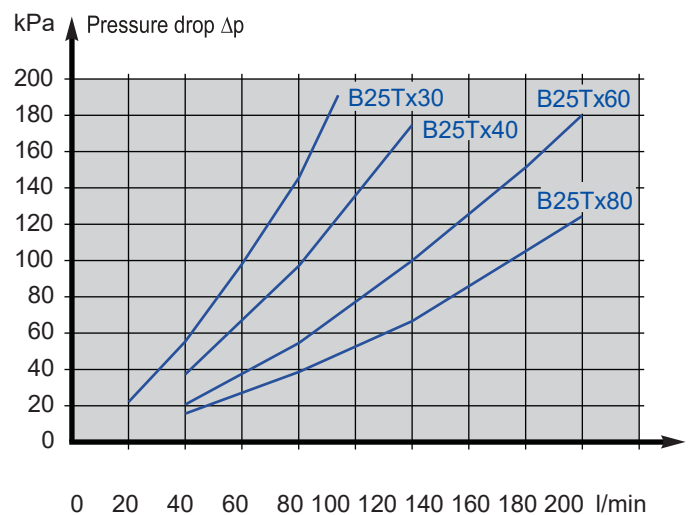
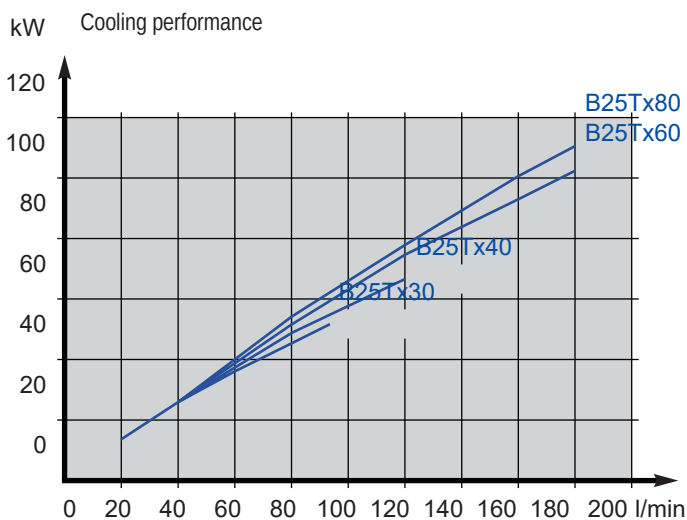



# HCBP PLOČASTI IZMJENJIVAČI TOPLINE

HENNLICH industrijska tehnika d.o.o.

## Tipovi HCBP-B35, HCBP-B120T

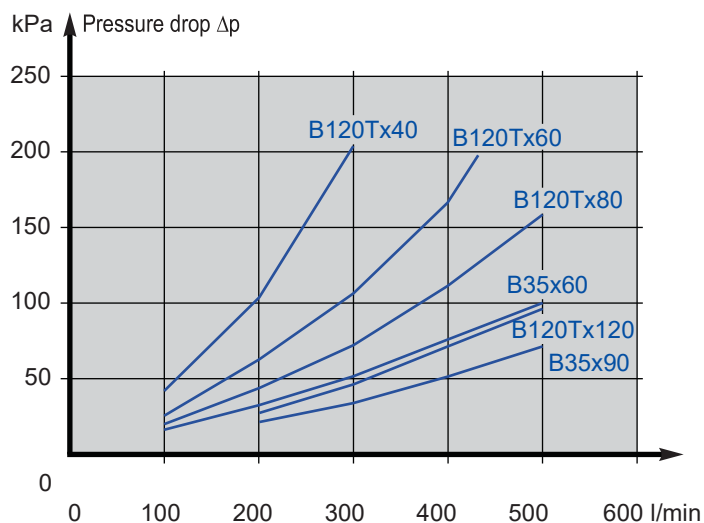
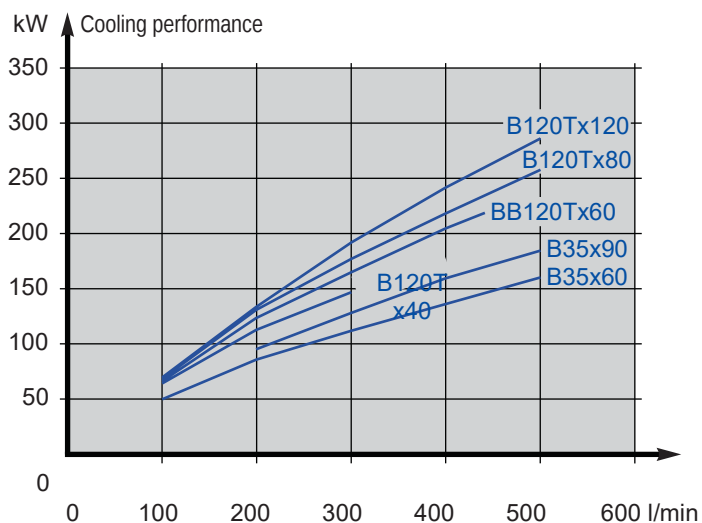

## Tip HCBP-B56

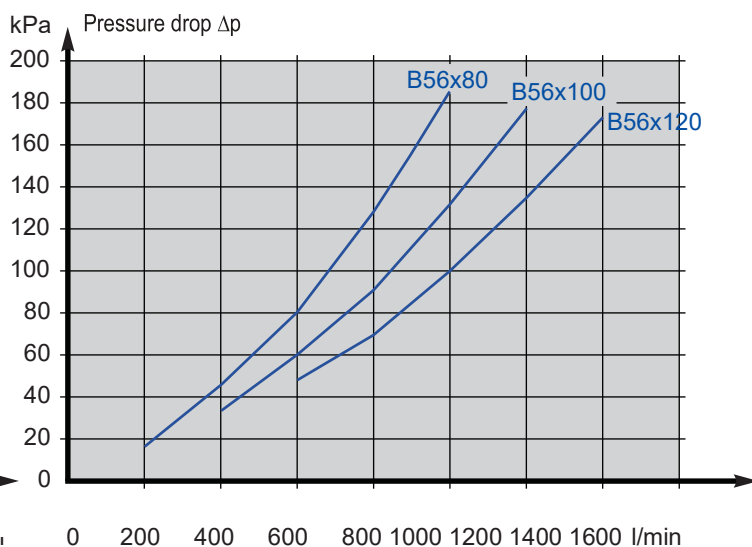
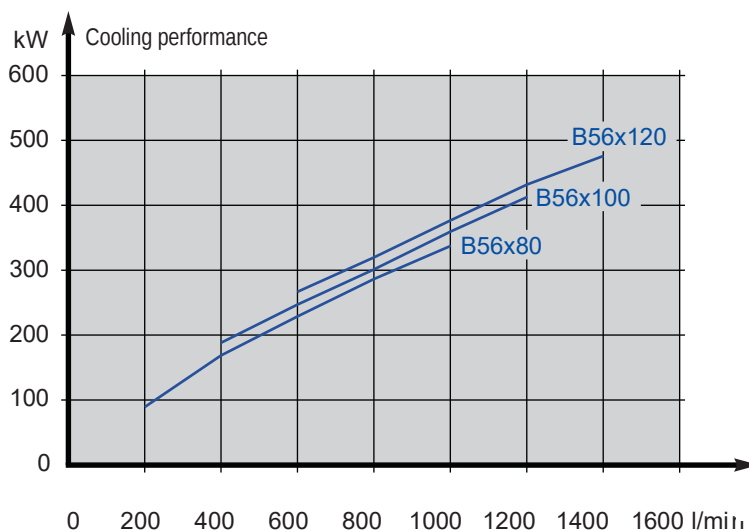

Svi podaci su podložni promjenama i modifikacijama.

HENNLICH industrijska tehnika d.o.o.

Stupničkoobreška 17, G. Stupnik

Tel. 01/3874 334

[hennlich@hennlich.hr](mailto:hennlich@hennlich.hr)

[www.hennlich.hr](http://www.hennlich.hr)